

Návod k obsluze

Parkovací systém LogiParker LP 41/42

Zařízení je určeno pro poučené a stálé uživatele. Před prvním použitím si pečlivě přečtěte návod k obsluze. Zejména věnujte pozornost bezpečnostním pokynům.

Ovládání plošiny



Před zaparkováním

- Nechte spolucestující a zvířata vystoupit
- Vyložte zavazadla
- Vozidlo s hydraulickým nastavováním výšky uveďte do střední polohy
- Vyzvěte dospělou osobu, aby kontrolovala vaše zaparkování.

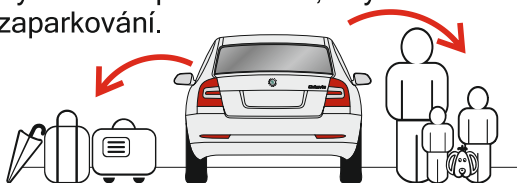

Na plošiny vjíždějte opatrně a pomalu > na první převodový stupeň.



Po zaparkování vypněte motor a aktivujte ruční brzdou.



Před vjezdem do systému:

- Dbejte na povolené rozměry a hmotnost.
- Sníh a zbytky ledu pokud možno odstraňte.
- Nenajíždějte se sněhovými řetězy.
- Zajistěte víko kufru proti otevření.
- Vjíždějte pouze na Vám určené místo.
- Pozor na střešní nosiče a nosiče lyží a kol.
- Zaparkujte tak, aby vzadu ani po stranách žádné části vozidla nepřesahovaly přes plošinu.

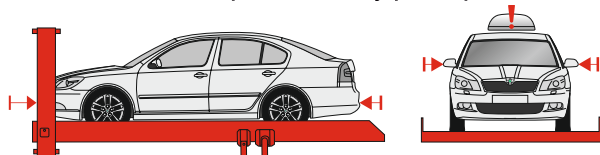

Při výjezdu dbejte opatrnosti. Pozor na pohybující se osoby !!!



Vstup do jámy zakázán!



Pozor!

Nebezpečí úrazu mezi plošinou a jízdni dráhou.

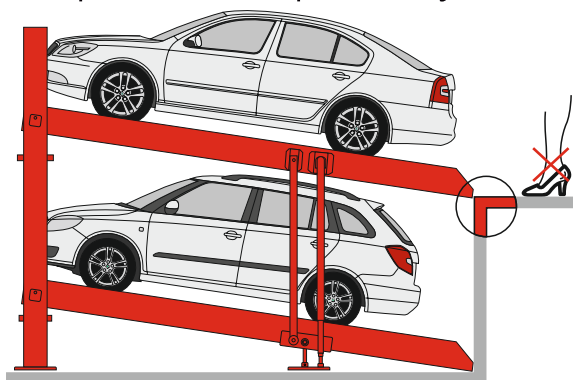

LGP parking & storage s.r.o.
Fibichova 3388
276 01 Mělník

Při poškození systému nebo poruše neodkladně informujte naši společnost, mobilní číslo je dostupné nepřetržitě. Rovněž se na nás obraťte s jakýmkoli dotazy ohledně vašeho parkovacího systému.

UPOZORNĚNÍ:

Po použití plošinu vraťte do základní polohy!

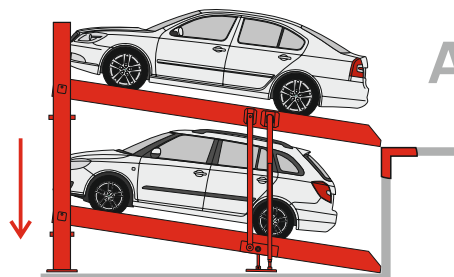

ANO

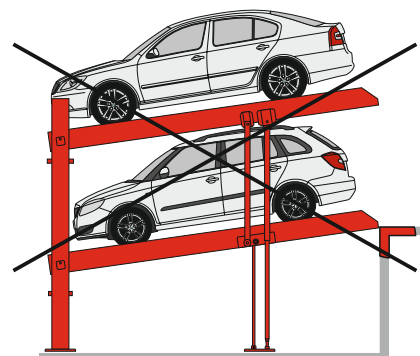

NE

Ovládací prvky



Při nebezpečí stlačit

STOP-tlačítko

a vypnout hlavní vypínač v rozvodné skříni

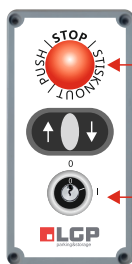

STOP- tlačítko



STOP-tlačítko

odblokuje pootočením ve směru hodinových ručiček

Klíčový ovladač

Zvednutí plošiny - jízda



- Zasuňte klíček a otočte do polohy „I“.
- Držte stisknuté tlačítko s šipkou nahoru > plošina jede nahoru do horní koncové polohy.
- Pokud stisknuté tlačítko v průběhu jízdy nahoru uvolníte, plošina se okamžitě zastaví a je připravena na další jízdu.
- Po dojetí plošiny k nájezdové hraně uvolněte stisknuté tlačítko (není žádoucí nechat dojíždět až do dorazu v koncové poloze pístu).
- Otočte klíček do pozice „0“ a vytáhněte z ovládací skříňky.

Spuštění plošiny - jízda

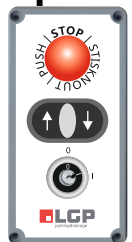

- Zasuňte klíček a otočte do polohy „I“.
- Držte stisknuté tlačítko s šipkou dolů > plošina jede dolů do spodní koncové polohy tj. k nájezdové hraně.
- Pokud stisknuté tlačítko v průběhu jízdy dolů uvolníte, plošina se okamžitě zastaví a je připravena na další jízdu.
- Otočte klíček do pozice „0“ a vytáhněte z ovládací skříňky.

NONSTOP servis:

+420 777 865 905